

Wallbox eMH1



Installatiehandleiding

Contact

ABL



ABL SURSUM
Bayerische Elektrozubehör GmbH & Co. KG

Albert-Büttner-Straße 11
91207 Lauf / Pegnitz
Deutschland

 +49 (0) 9123 188-0
 +49 (0) 9123 188-188

 info@abl.de
 www.ablmobility.de

Klantenservice

 +49 (0) 9123 188-0
 service@abl.de
 www.ablmobility.de/de/service/support/



Inhoudsopgave

Contact	II
Aanvullende technische informatie	IV
Beoogd gebruik	IV
Informatie in dit document	IV
Instructies voor veiligheid en gebruik	5
Algemene informatie	5
Veiligheidsinstructies	5
Instructies voor gebruik	6
Presentatie van de Wallbox eMH1	8
Identificatie van de wallbox	8
Leveringsomvang van de Wallbox	8
Toebehoren	9
Mechanische en elektrische installatie	11
Voorschriften voor de plek van installatie	11
Benodigd gereedschap en accessoires	12
Vorbereiding van de montagepositie	13
Vorbereiding en bevestiging van de wallbox	14
Elektrische aansluiting van de wallbox	15
Ingebruikneming van de wallbox	16
Aanbrengen van het etiket conform DIN EN 17186-2019	18
Configuratie via software	20
Databekabeling met de computer	20
Laadproces	22
Behandeling van problemen en onderhoud	24
Identificatie van fouttoestanden	24
Algemene operationele storingen	28
Controle van de interne RCCB	29
De Wallbox eMH1 stilleggen	30
Onderhoud	30
Bijlage	31
Technische gegevens	31
Normen en richtlijnen	32
Handelsmerk	33
Afmetingen	33
Definities	33
Copyright en disclaimer	34
CE-markering en verklaring van conformiteit	34
Boorsjabloon	35
Aanwijzing afvalbeheer	35

Aanvullende technische informatie

Voor de installatie van uw wallbox op een optioneel verkrijgbare zuil en voor verdere accessoires is aanvullende technische informatie vereist. Deze bevindt zich in separate documenten.

De technische gegevens van uw Wallbox zijn bovendien compact samengevat in productspecifieke datasheets. U kunt deze documenten downloaden via de volgende link op website van ABL:



<https://www.ablmobility.de/en/service/downloads.php>



AANWIJZING

Weergave van de aanvullende informatie op een computer, tablet of smartphone

De technische aanvullende informatie is beschikbaar als Portable Document Format (PDF).

- Voor de weergave heeft u de gratis Adobe Acrobat Reader of vergelijkbare software nodig om PDF-bestanden te bekijken.

Voor meer informatie over ons productaanbod en over optioneel verkrijgbare accessoires verwijzen wij u naar onze website www.ablmobility.de. Bezoek:



<https://www.ablmobility.de>

Beoogd gebruik

De Wallbox eMH1 dient voor het efficiënt laden van uw elektrisch voertuig volgens IEC 61851-1 Mode 3 en is in versies met verschillende laadvermogens verkrijgbaar. Deze hebben naar keuze een vast verbonden laadkabel met type-2-laadkoppeling of een geïntegreerde type-2-laadcontactdoos voor het aansluiten van een optioneel verkrijgbare laadkabel.

Informatie in dit document

In dit document vindt u een beschrijving van de installatie, configuratie en ingebruikneming van de Wallbox eMH1: Wij adviseren om alle in dit document beschreven stappen uitsluitend door een gekwalificeerde elektricien te laten uitvoeren.

	Gebruiker	Elektricien
Installatiehandleiding (dit document)	✗	✓
Aanvullende technische informatie		
▪ Datasheets	✓	✓
▪ Gebruiksaanwijzing	✓	✓
▪ Handleiding "ABL Configuration Software"	✗	✓

Instructies voor veiligheid en gebruik

Algemene informatie

Deze handleiding beschrijft alle stappen voor de installatie en/of bediening van dit product.

Bepaalde tekstpassages zijn speciaal geformatteerd voor een snelle oriëntatie.

- Beschrijvingen waarin gelijkwaardige opties worden genoemd, worden aangeduid met opsommingstekens.
- 1 De beschrijvingen waarin de bedieningsstappen worden opgesomd, zijn chronologisch genummerd.



GEVAAR!

Aanwijzing m.b.t. levensgevaarlijke elektrische spanningen

Met dit symbool gemarkeerde paragrafen wijzen op elektrische spanningen die een gevaar voor lijf en leden opleveren.

- Acties die met dit symbool zijn gemarkeerd, mogen in geen enkel geval worden uitgevoerd.



OPGELET!

Aanwijzing m.b.t. belangrijke handelingen en andere gevaren

Met dit symbool gemarkeerde paragrafen wijzen op andere gevaren die beschadigingen aan het product of aan andere verbonden onderdelen kunnen veroorzaken.

- Acties die met dit symbool zijn gemarkeerd, moeten worden uitgevoerd met speciale zorg.



AANWIJZING

Aanwijzing m.b.t. belangrijke informatie voor het gebruik of de installatie

Met dit symbool gemarkeerde paragrafen wijzen op andere belangrijke informatie en bijzonderheden die nodig zijn voor een succesvolle werking.

- Acties die met dit symbool zijn gemarkeerd, moeten indien nodig uitgevoerd worden.
- Passages die met dit symbool zijn gemarkeerd, bevatten waardevolle aanvullende informatie.

Veiligheidsinstructies

De veiligheidsvoorschriften zijn bedoeld om eengoede en veilige installatie voor de latere werking te garanderen.



GEVAAR!

Schending van de veiligheidsinstructies

Een overtreding of het niet naleven van de waarschuwingen en veiligheidsinstructies in deze handleiding kunnen leiden tot elektrische schokken, brand, ernstig letsel en/of dood.

Let op de volgende punten:

- Lees zorgvuldig deze handleiding.
- Neem alle aanwijzingen in acht en volg alle instructies op.
- Bewaar deze handleiding op een veilige plaats die altijd toegankelijk is: De inhoud en vooral de veiligheidsinstructies moeten voor elke gebruiker van het product beschikbaar zijn.
- Gebruik alleen toebehoren die voor het product bestemd zijn en door ABL worden aangeboden.
- Gebruik daarom alleen laadkabels die voldoen aan de IEC 61851-norm.
- Installeer het product niet in de directe nabijheid van stromend water of waterstralen of in overstroomingsgevoelige gebieden.

- Het product mag niet in een explosiegevaarlijke omgeving (EX-terrein) worden geïnstalleerd.
- De mechanische installatie moet worden uitgevoerd door gekwalificeerd personeel.
- De elektrische installatie en controle mogen, met inachtneming van de plaatselijke regels en voorschriften, alleen door een gekwalificeerde elektricien worden uitgevoerd die op grond van zijn gespecialiseerde opleiding, kennis en ervaring zoals kennis van de relevante normen de beschreven stappen kan evalueren, uitvoeren en mogelijke gevaren kan herkennen.



OPGELET!

Meldings- of vergunningsplicht voor laadstations

Houd er rekening mee dat door de elektriciteitsnetbeheerder, het energiebedrijf of nationale voorschriften een meld- of vergunningsplicht voor de installatie en het gebruik van een laadstation kan zijn voorgeschreven.

- Het product mag pas worden gebruikt nadat het is goedgekeurd door een gekwalificeerde elektricien.
- In het geval van een onjuiste installatie of storingen die te herleiden zijn tot een onjuiste installatie, dient u altijd eerst contact op te nemen met het bedrijf dat de installatie heeft uitgevoerd.
- Het product mag niet worden beplakt of bedekt met andere voorwerpen of materialen.
- Er mogen geen vloeistoffen of reservoirs met vloeistoffen op het product worden geplaatst.
- Houdt u er rekening mee dat het gebruik van een draadloze zender in de nabijheid van het product (< 20 cm) functiestoringen kan veroorzaken.
- Dit apparaat is niet bedoeld voor gebruik door personen (inclusief kinderen) met verminderde lichamelijke, zintuiglijke of verstandelijke vermogens of gebrek aan ervaring en/of kennis, tenzij ze onder toezicht staan van een persoon die verantwoordelijk is voor hun veiligheid of door de persoon aanwijzingen over het gebruik van het apparaat hebben gekregen.
- Kinderen moeten onder toezicht staan, zodat ze niet met het apparaat spelen.
- Breng nooit wijzigingen aan het product aan. Een overtreding van de instructies vormt een gevaar voor de veiligheid en is fundamenteel in strijd met de garantiebepalingen en kan de garantie met onmiddellijke werking opheffen.
- Storingen die de veiligheid van personen of het product zelf kunnen beïnvloeden, mogen uitsluitend door een gekwalificeerde elektricien worden verholpen.
- Mocht zich een van de volgende storingen voordoen, neem dan contact op met de elektricien die de installatie van uw wallbox en de accessoires heeft uitgevoerd:
 - De productbehuizing is mechanisch beschadigd, het deksel van de behuizing is verwijderd of kan niet worden gesloten.
 - Er is niet meer sprake van een voldoende bescherming tegen spatwater en/of externe voorwerpen.
 - Het product werkt niet goed of is anderszins beschadigd.

Instructies voor gebruik

- Zorg ervoor dat de nominale spanning en nominale stroom van het product aan de voorwaarden van uw lokale stroomnet voldoet en het nominaal vermogen tijdens het gebruik niet wordt overschreden.
- Te allen tijde gelden de lokaal geldende veiligheidsvoorschriften voor het gebruik van elektrische apparatuur voor het land waar u het product gebruikt.
- Om het product volledig van het elektriciteitsnet te scheiden, moeten de in de huisinstallatie voorgeschakelde zekeringen en, indien aanwezig, aardlekschakelaars worden uitgeschakeld.
- Gebruik het product nooit in nauwe ruimtes.
- Zorg ervoor dat het product zonder spanning op de onderdelen kan worden bediend.
- Zorg ervoor dat het product altijd gesloten en vergrendeld is. De positie van de sleutel voor het ontgrendelen moet bekend zijn bij alle geautoriseerde gebruikers.

- Verander nooit iets aan de behuizing of de interne schakeling van het product: Een overtreding is fundamenteel in strijd met de garantiebepalingen en kan de garantie met onmiddellijke werking opheffen.
- Laat het product alleen repareren door een gekwalificeerde elektricien.

**OPGELET!****Bewijs van kwalificatie**

Voor reparatie of vervanging van elektrische componenten moet, indien nodig, een bewijs van scholing bij ABL worden geleverd: Neem hiervoor contact op met de technische klantendienst van ABL (zie "Contact" op pagina II).

**AANWIJZING****Wijziging van functies en designkenmerken**

Houd er rekening mee dat alle technische informatie, specificaties en designkenmerken van het product zonder voorafgaande kennisgeving kunnen worden gewijzigd.

Presentatie van de Wallbox eMH1

De Wallbox eMH1 is verkrijgbaar in versies met verschillende laadvermogens, hetzij met vast aangesloten laadkabels met een type-2-laadkoppeling of met een geïntegreerde type-2-laadcontactdoos. Meer informatie over de technische gegevens vindt u in de bijlage vanaf pagina IV.

Identificatie van de wallbox

Via het typeplaatje op de binnenkant van de afdekking van de behuizing kan de variant van de Wallbox eMH1 duidelijk worden geïdentificeerd. Open voor het begin van de installatie de afdekking van de behuizing en controleer de hieronder vermelde informatie op het typeplaatje.

Relevant is vooral de volgende informatie:



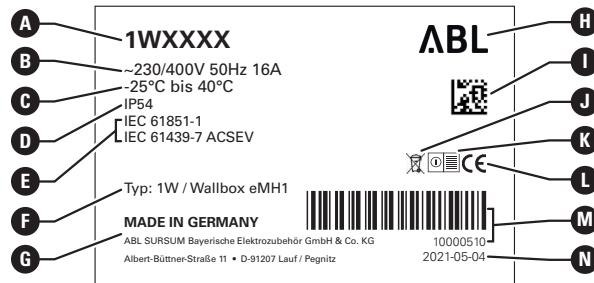
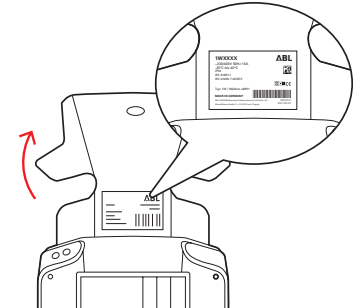

- Productnummer
- Netaansluiting

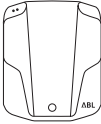
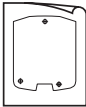

- | | | |
|---|--|---|
| A Productnummer | F Specificatie voor type/serie (1W of Wallbox eMH1) | K Aanwijzing „Lees gebruiksaanwijzing“ |
| B Netaansluiting (spanning, frequentie, stroomsterkte) | G Productieland en fabrikant | L CE-Identificatie |
| C Temperatuurbereik werking | H Fabrikant | M Barcode/serienummer |
| D Beschermingsgraad | I DataMatrix-code/productnummer | N Printdatum |
| E Mormen | J Instructies voor afdanken | |

Leveringsomvang van de Wallbox

De levering bestaat uit de volgende componenten:

- Wallbox eMH1, 1 stuk 
- Boorsjabloon, 1 stuk 
- Plug 8 × 40 mm, 3 stuks 
- Veiligheidsinstructies & korte handleiding (in meerdere talen), 1 stuk 
- Sleutel, 2 stuks 
- Verzonken schroeven T20, 5 × 60 mm, 3 stuks 

- Etiket voor markering van de laadpunten conform DIN EN 17186-2019, 1 stuk
 - Voor laadstation met contactdoos
 - Voor laadstation met kabel



! AANWIJZING

Controleren of de levering compleet is

Controleer direct na het uitpakken of de levering compleet is: Mochten er componenten ontbreken, neem dan contact op met de handelaar bij wie u de wallbox heeft gekocht.

Toebehoren

Voor de Wallbox eMH1 zijn de volgende accessoires apart verkrijgbaar:

■ POLEMH1

Verzinkte laadzuil van plaatstaal voor buitenmontage van een Wallbox eMH1 met of zonder montageplaat, het dak ter bescherming tegen weersinvloeden WPR12 en de CABHOLD kabelhouder

h = 1.647 mm, b = 285 mm, d = 180 mm

■ EMH9999

Betonnen fundering voor de montage van de POLEMH1 laadzuil

h = 650 mm, b = 430 mm, d = 190 mm

■ WHEMH10

Montageplaat met kabelhouder voor alle Wallboxen eMH1

h = 482 mm, b = 226 mm, d = 93 mm

■ 1W0001

Montageplaat met sleutelschakelaar en kabelhouder voor alle Wallboxen eMH1 met EVCC2

h = 482 mm, b = 226 mm, d = 101 mm

■ WPR12

Dak ter bescherming tegen weersinvloeden voor montage op een buitenmuur of op de laadzuil POLEMH1

h = 142 mm, b = 395 mm, d = 225 mm

■ CABHOLD

Kabelhouder met laadstekeraansluiting voor montage aan een buitenmuur of op de laadzuilen POLEMH1/2/3

h = 187 mm, b = 76 mm, d = 105 mm

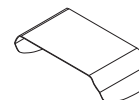
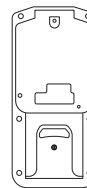
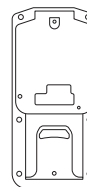
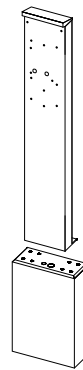

■ **CONF CAB**

Configuratiekit voor het aansluiten van alle ABL-laadstations op een Windows PC voor het configureren via specifieke software-applicaties van ABL

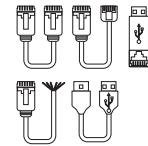

■ **TE001**

Multimeter voor de veiligheidstest volgens IEC/EN61557 en voor het testen van laadstations in combinatie met de TE002adapter, geschikt voor TN-, TT- en IT-aardingssystemen

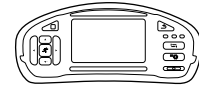

■ **TE002**

EVSE-/Voertuigsimulatie-adapter conform IEC 61851 ter controle van de werking en de elektrische veiligheid van laadstations

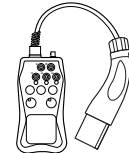

■ **LAK32A3**

laadkabel type 2 conform IEC 62196-2, tot 32 A 240/415 V AC, 3-fasig, lengte ca. 4 m



■ **LAKC222**

laadkabel type 2 conform IEC 62196-2, tot 20 A 240/415 V AC, 3-fasig, lengte ca. 7 m



■ **LAKK2K1**

Adapterkabel type 2 op type 1 conform IEC 62196-2, tot 32 A 230 V AC, 1-fasig, lengte ca. 4 m

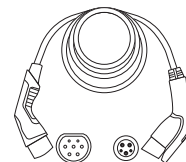

Voor meer informatie over laadstations en accessoires van **ABL** kunt u terecht op www.ablmobility.de.



Mechanische en elektrische installatie

Wij adviseren om de complete installatie van de wallbox door een gekwalificeerd elektrotechnisch bedrijf te laten uitvoeren.



GEVAAR!

Gevaar door elektrische spanningen

De elektrische aansluiting en de oplevering voor gebruik mogen, met inachtneming van de plaatselijke regels en voorschriften, alleen door een gekwalificeerde elektricien worden uitgevoerd die op grond van zijn gespecialiseerde opleiding, kennis en ervaring zoals kennis van de relevante normen de beschreven stappen kan evalueren, uitvoeren en mogelijke gevaren kan herkennen.

Voorschriften voor de plek van installatie

Uw wallbox is geschikt voor gebruik buiten. Let er echter op dat de toegestane omgevingsomstandigheden (zie "Technische gegevens" op pagina 31) moeten worden aangehouden, om ervoor te zorgen dat de functionaliteit van uw wallbox op elk moment gegarandeerd is.

- De montageplek moet vrij toegankelijk zijn.

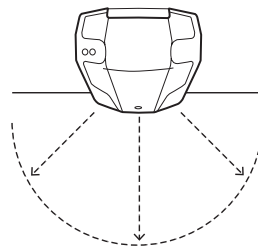

- De montage-ondergrond moet vlak en stevig zijn.

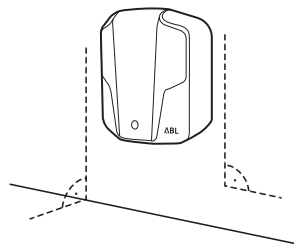

- Het montagevlak moet minimaal 273 × 222 mm (hoogte x breedte) bedragen. Met uitsteeksels van de laadstopcontact of de aangehangen laadkabel is in deze specificaties geen rekening gehouden.

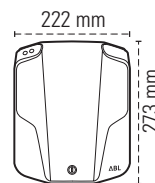

- De montagehoogte moet 140 tot 160 cm (grond tot onderkant behuizing) bedragen.

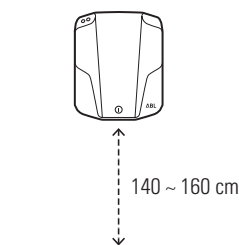

- De minimumafstanden tot andere technische installaties moeten worden aangehouden.

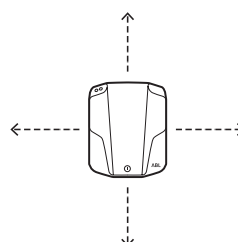

- De montageplek biedt idealiter al een aansluiting op het elektriciteitsnet. Als alternatief moet een aparte voedingskabel worden gelegd.

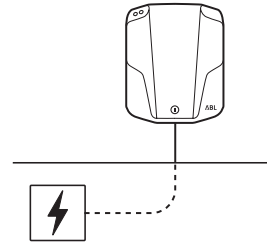

Benodigd gereedschap en accessoires

Voor de mechanische montage van de wallbox heeft u de volgende meegeleverde componenten nodig:

- Boorsjabloon, 1 stuk

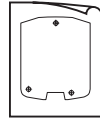

- Verzonken schroeven T20, 5 × 60 mm, 3 stuks



- Plug 8 × 40 mm, 3 stuks



Bovendien heeft u het volgende gereedschap nodig

- boormachine

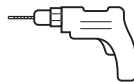

- Schaar



- boor Ø 8 mm voor de betreffende montage-ondergrond



- stift



- bit (Torx T20)



- rolmaat

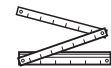

- schroevendraaier (kruiskop)



- Schroevendraaier (Torx, T20)



- Waterpas



- tang



- hamer



- cutter

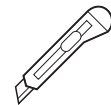

- Installatietestapparaat

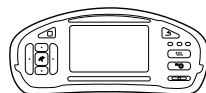

- Voertuigsimulatie-adapter



- Spanningstester



Vorbereiding van de montagepositie

De elektrische voedingskabel in de huisinstallatie moet tijdens de gehele mechanische montage en elektrische installatie altijd stroomloos geschakeld zijn. De verbinding met het elektriciteitsnet mag pas na voltooiing van de elektrische installatie voor ingebruikneming tot stand worden gebracht.



GEVAAR!

Gevaar door elektrische spanningen

Neem op elk moment de 5 veiligheidsregels in acht:

- 1 vrijschakelen
- 2 beveiligen tegen opnieuw inschakelen
- 3 spanningsvrijheid vaststellen
- 4 aarden en kortsluiten
- 5 aangrenzende onderdelen die onder spanning staan, afdekken of afschermen

Ga als volgt te werk:

- 1 Snij de markeringen van de montagepunten op het boorsjabloon met het cuttermes in.
- 2 Knip het gedeelte voor de voedingskabel in het onderste gedeelte van het boorsjabloon uit met de schaar.

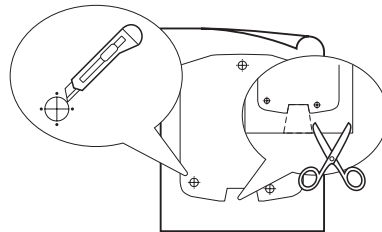

AANWIJZING

Gebruik op een optionele montageplaat

Als u de wallbox op een montageplaat (WHEMH10 of 1W0001) wilt gebruiken, moet u het boorsjabloon gebruiken dat bij deze montageplaat wordt geleverd.

- 3 Lijn de boorsjabloon met de waterpas verticaal en horizontaal op de muur uit.
 - De uitsparing in het onderste gedeelte van het boorsjabloon moet overeenkomen met de opening voor de voedingskabel.

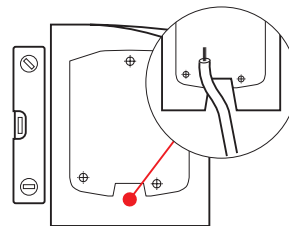

- 4 Teken de montagepunten met de stift op de montagepositie af.

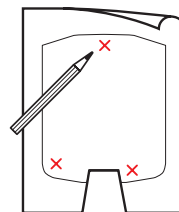

- 5 Boor de gemarkeerde montagepunten met de boormachine en de boor voor.

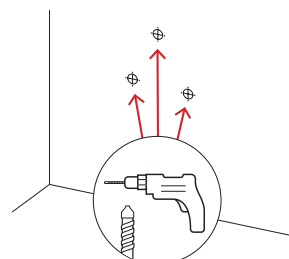

- 6 Sla de pluggen met de hamer in de montagepunten.

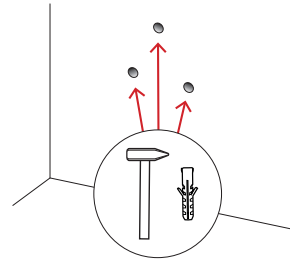

- 7 Schroef een van de bijgeleverde verzonken schroeven met de boormachine en de bit in het bovenste bevestigingspunt, zodat de afstand tussen de schroefkop en de muur 4 mm bedraagt.

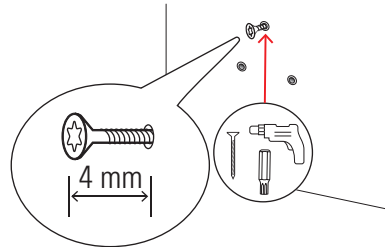

Voorbereiding en bevestiging van de wallbox

Ga door met de voorbereiding van de wallbox:

- 8 Open de afdekking van de wallbox met de sleutel en klap deze omhoog.

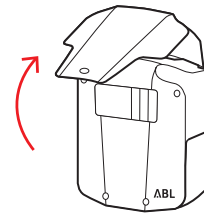

- 9 Verwijder de vier schroeven van het bovenste deel van de behuizing met de kruiskopschroevendraaier.
- Bewaar de vier schroeven.

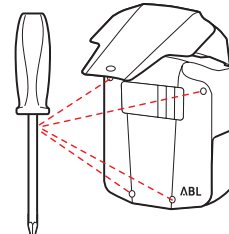

- 10 Verwijder het bovenste deel van de behuizing van de achterkap van de behuizing.

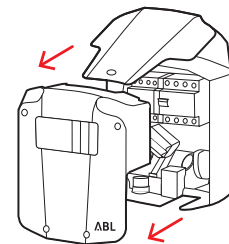

- 11 Verwijder de rubberen stop uit de onderkant van de achterkap van de behuizing: Snij met het cuttermes een opening voor de voedingskabel in het membraan van de stop en plaats deze dan terug.

- Als de voedingskabel voor de wallbox op het stucwerk is gelegd, moet u de plastic tong aan de onderzijde van de achterkap van de behuizing met een tang uitbreken.

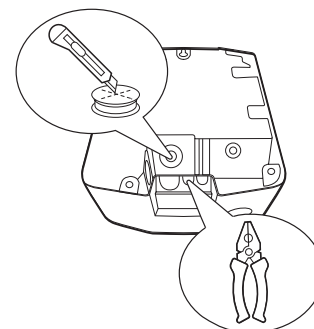

- 12** Maak de interne trekontlasting aan de binnenzijde van de achterkap van de behuizing boven de rubberen stop bevindt, met de schroevendraaier (Torx, T20) los.
- 13** Steek de voedingskabel door de rubberen stop in de achterkap van de behuizing.
- 14** Hang de achterkap van de behuizing aan de in **stap 7** aan de montagelocatie ingeschroefde lenskopschroeven.
- 15** Gebruik de boormachine, de bit en de twee verzonken schroeven om de achterkap van de behuizing in de onderste twee montagepunten vast te schroeven.
- Kies het draaimoment zo dat het materiaal van de achterkap van de behuizing niet vervormt.
- 16** Bevestig de voedingskabel met de schroevendraaier (Torx, T20) in de interne trekontlasting.

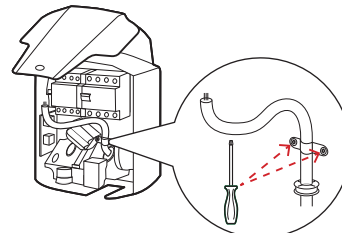
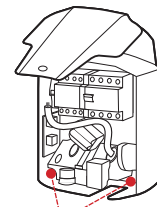
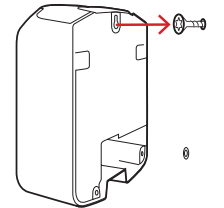
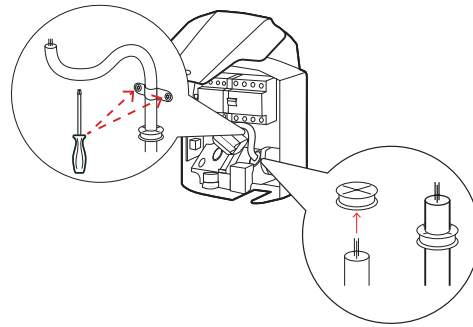

Elektrische aansluiting van de wallbox



GEVAAR!

Gevaar door elektrische spanningen

- De elektrische aansluiting moet door een gekwalificeerde elektricien worden uitgevoerd!
- Overtuig u ervan dat de voedingskabel nog steeds niet met het elektriciteitsnet is verbonden.
- Deactiveer de aardlekschakelaar in de wallbox en/of de huisinstallatie.

Ga als volgt te werk om de voedingskabel in de wallbox aan te sluiten:

- 1** Kort de voedingskabel met de tang naar de noodzakelijke lengte in.

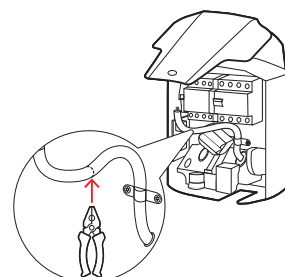

2 Breng de afzonderlijke draden van de voedingskabel in de bijbehorende aansluitklemmen van de aardlekschakelaar naar binnen en schroef deze met de kruiskopschroevendraaier vast.

- Bij flexibele kabels moet u deze vooraf van adereindhulzen voorzien.
- Bedien het veermechanisme van de PE-klem en zet de aarddraad vast.
- Richt u bij de toewijzing van de draden naar de hieronder genoemde aansluitvoorbeelden.

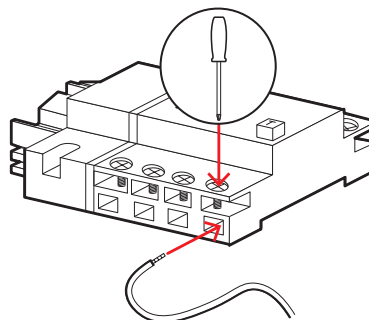

Aansluitvoorbeeld TN-net, 1-fasig

Benaming	Aderkleur	Identificatie
Stroomvoerende geleider fase 1	Bruin	L1
Neutrale geleider	Blauw	N
Beschermingsgeleider	Groen-geel	PE

Aansluitvoorbeeld TN-net, 3-fasig

Benaming	Aderkleur	Identificatie
Stroomvoerende geleider fase 1	Bruin	L1
Stroomvoerende geleider fase 2	Zwart	L2
Stroomvoerende geleider fase 3	Grijs	L3
Neutrale geleider	Blauw	N
Beschermingsgeleider	Groen-geel	PE



OPGELET!

Toewijzing van de draadkleuren

Denk eraan dat de hierboven afgebeelde kleurtoewijzing niet internationaal bindend is.



OPGELET!

Controle van de aansluiting

Overtuig u ervan dat de in de fabriek op de aansluitklemmen van de aardlekschakelaar vastgeschroefde draden na de aansluiting van de voedingskabel nog steeds correct zijn bevestigd.

Ingebruikneming van de wallbox

Voor de ingebruikneming moet de voedingskabel van de wallbox met het elektriciteitsnet worden verbonden.



GEVAAR!

Gevaar door elektrische spanningen

Voer de volgende stappen uiterst zorgvuldig uit: Bij het aanraken van geleidende onderdelen bestaat het gevaar van een elektrische schok.

1 Schakel de installatieautomaat van de huisinstallatie in.

- Zodra de wallbox op het elektriciteitsnet is aangesloten, begint hij met het initialisatieproces.
- Beide leds knipperen en doven vervolgens.

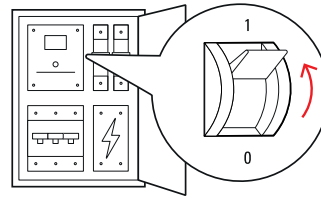

2 Meet de spanning op de aansluitklemmen van de aardlekschakelaar met behulp van de spanningstester.

- Bij 1-fasige systemen wordt de spanning tussen de fase- en nuldraad gemeten.
- Bij 3-fasesystemen worden alle fasen tegen elkaar (400 V) en alle fasen tegen de nuldraad (230 V) gemeten.

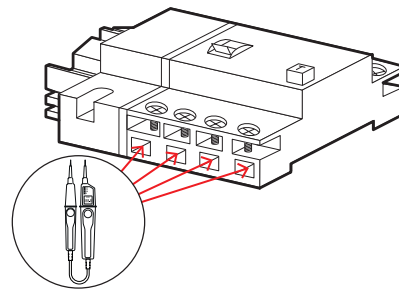

3 Voer alle andere noodzakelijke controles uit met behulp van de installatietester en de voertuigsimulatieadapter.

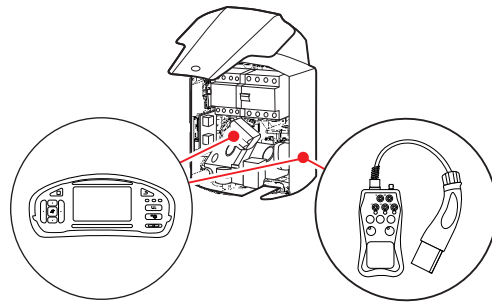

OPGELET!

Uitvoeren van alle noodzakelijke controles

Voer nu alle voor de installatieplek voorgeschreven controles van de wallbox en de elektrische installatie uit. Daartoe behoren de volgende controles:

- continuïteit van de aarddraadverbindingen
- isolatieweerstand
- lusimpedantie
- spanningsval
- activeringsstroom en activeringstijd van de aardlekschakelaar
- draaiveldcontrole

evenals andere controles conform de lokale voorschriften.

4 Zet de bovenkap van de behuizing op de achterkap van de behuizing.

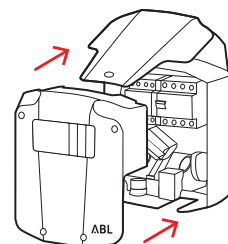

- 5 Bevestig de bovenkap van de behuizing met de in **stap 9** losgedraaide schroeven op de achterkap van de behuizing.

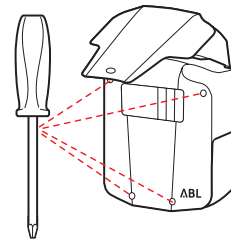

- 6 Schakel de aardlekschakelaar in de wallbox en/of de huisinstallatie in.

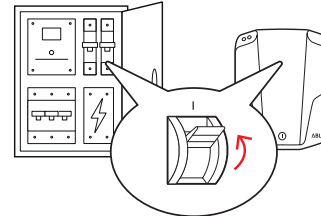

- 7 Sluit de afdekking met de sleutel.

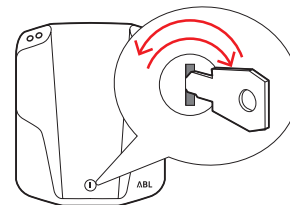

- 8 Voer een functietest van de laadfunctie uit met behulp van de voertuigsimulatie-adapter.

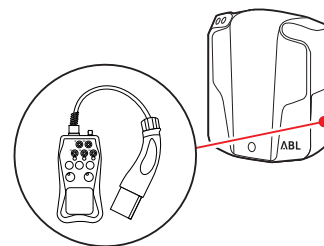

De installatie van de Wallbox eMH1 is nu voltooid en de wallbox schakelt over op normaal bedrijf.

Aanbrengen van het etiket conform DIN EN 17186-2019

Conform DIN EN 17186-2019 is een grafische markering van de compatibiliteit van voertuigen evenals de laadinfrastructuur bij bedrijfsmatig gebruik voorgeschreven. Bij uw laadstation wordt daarom een sticker meegeleverd die door de exploitant na afsluiting van de installatie in de buurt van het laadpunt moet worden aangebracht.

Wallbox eMH1 met laadstopcontact

- Voor deze variant wordt een sticker met zwarte letters op een witte achtergrond meegeleverd.
- ABL adviseert om de sticker op de aan de rechterkant weergegeven positie aan te brengen.

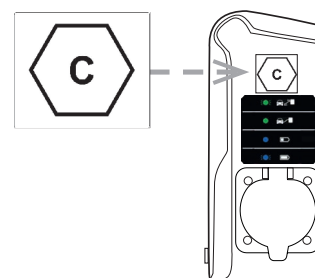

Wallbox eMH1 met laadkabel

- Voor deze variant wordt een sticker met witte letters op een zwarte achtergrond meegeleverd.
- ABL adviseert om de sticker op de aan de rechterkant weergegeven positie aan te brengen.

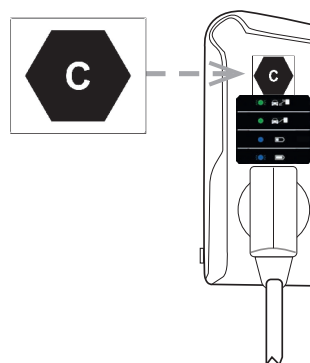

! AANWIJZING

Meer informatie over de markering

- De bij ABL als optie verkrijgbare laadkabels zijn in de fabriek dienovereenkomstig gemarkeerd.
- Bij een zuiver privégebruik is het niet verplicht om de sticker op het laadstation aan te brengen.
- De sticker kan als accessoire worden nabesteld, mocht het privégebruik op een later moment worden veranderd in bedrijfsmatig gebruik.

Configuratie via software

De Wallbox eMH1 is af fabriek voorbereid als enkelvoudig laadstation voor gebruik in een particulier huishouden o.i.d. en is na mechanische en elektrische installatie direct bedrijfsklaar. Indien nodig is het echter mogelijk afzonderlijke parameters voor deze stand-alone-werking in te stellen:

- De in de fabriek vooringestelde laadstroom kan worden verlaagd en later weer op de maximaal toelaatbare waarde worden teruggezet.
- **Alleen relevant voor modellen met een vooraf ingestelde laadstroom van 32 A:** Voor de aansluiting van voertuigen met een éénfasige laadmodule kan een faseverschuivingsdetectie worden geactiveerd, die de laadstroom begrenst en zo een faseverschuivingsbelasting in het lichtnet voorkomt.

In beide gevallen moet de Wallbox eMH1 via de configuratiekit CONFCAB op een geschikte computer worden aangesloten (zie volgende paragraaf). De configuratie met behulp van de **ABL – Configuration Software 1.7** of hoger wordt beschreven in een eigen handleiding die u hier kunt downloaden:

<https://www.ablmobility.de/en/service/downloads.php>

Databekabeling met de computer

Voor de bekabeling tussen de Wallbox eMH1 en een Windows-PC heeft u de als accessoire verkrijgbare CONFCAB configuratiekit nodig. Deze zet de Modbus-interfaces van de wallbox om naar de USB-poort van de computer. De bekabeling voor elke serie van de Wallbox eMH1 kan worden gemaakt via de componenten van de CONFCAB:

- ① USB-verlengkabel
- ② USB-RJ45-adapters
- ③ RJ45-patchkabel naar enkele aders
- ④ RJ45-patchkabel naar RJ12
- ⑤ RJ45-patchkabel naar RJ45



OPGELET!

Databekabeling via CONFCAB

Gebruik voor de kabelaansluiting van uw Wallbox eMH1 op de computer uitsluitend de bij de CONFCAB meegeleverde kabels en adapters. Anders kan een foutloze communicatie niet worden gegarandeerd.

Ga als volgt te werk om Wallbox eMH1 met een kabel met de computer te verbinden:

Wallbox eMH1 met veerklemmen (tot medio 2021)

- 1 Verwijder de bovenkap van de behuizing zoals beschreven in paragraaf "Voorbereiding en bevestiging van de wallbox" op pagina 14.
- 2 Sluit de patchkabel ③ aan op de veerklemmen aan de linker binnenkant van de wallbox.
- 3 Sluit de USB-verlengkabel ① aan op een USB-interface van de computer.
- 4 Sluit de patchkabel ③ met behulp van de USB-RJ45-adapter ② aan op de USB-verlengkabel ①.

De bekabeling tussen de wallbox en de computer is aangelegd.

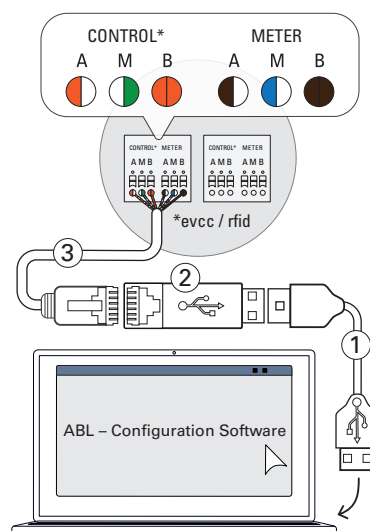

Wallbox eMH1 met RJ12-interface (eMH1 Basic en eMH1-modellen tot medio 2021)

- 1 Verwijder de bovenkap van de behuizing zoals beschreven in paragraaf "Vorbereitung en bevestiging van de wallbox" op pagina 14.
- 2 Sluit de patchkabel ④ aan op de RJ12-bus aan de linker binnenkant van de wallbox.
- 3 Sluit de USB-verlengkabel ① aan op een USB-interface van de computer.
- 4 Sluit de patchkabel ④ met behulp van de USB-RJ45-adapter ② aan op de USB-verlengkabel ①.

De bekabeling tussen de wallbox en de computer is aangelegd.

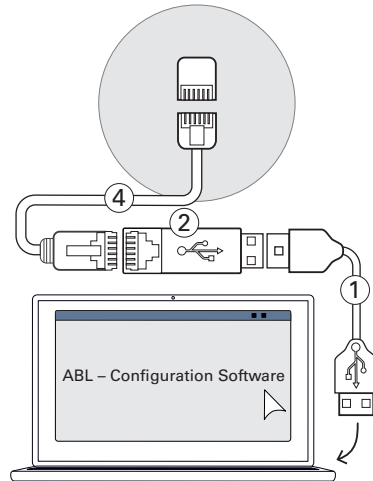

Wallbox eMH1 met E2I interface (vanaf medio 2021)

- 1 Verwijder de bovenkap van de behuizing zoals beschreven in paragraaf "Vorbereitung en bevestiging van de wallbox" op pagina 14.
- 2 Sluit de patchkabel ⑤ aan op de RJ45-bus aan de linker binnenkant van de wallbox.
- 3 Sluit de USB-verlengkabel ① aan op een USB-interface van de computer.
- 4 Sluit de patchkabel ⑤ met behulp van de USB-RJ45-adapter ② aan op de USB-verlengkabel ①.

De bekabeling tussen de wallbox en de computer is aangelegd.

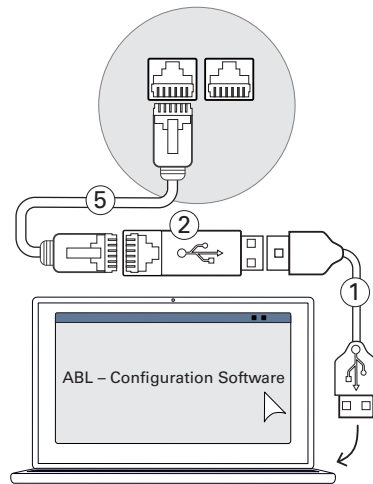

U kunt nu beginnen met het configureren van de wallbox via de **ABL Configuration Software**.

- **Instellen van de laadstroom, activeren van de faseverschuivingsdetectie**

Lees de paragraaf **Configuring a single charging station > Individual settings for the charging station** in de handleiding **ABL Configuration Software**.

Laadproces

Na de installatie is de eMH1 direct gereed voor gebruik en kan deze voor het opladen van een elektrisch voertuig worden gebruikt.

Ga als volgt te werk om een elektrisch voertuig te laden:

1 Parkeer het elektrische voertuig zo, dat u de laadaansluiting op het voertuig gemakkelijk met de laadkoppeling van de laadkabel kunt bereiken.

2 Controleer de LEDs aan de Wallbox:

- Als de wallbox klaar is voor het gebruik, knippert de groene LED elke 5 seconden, terwijl de blauwe LED niet brandt.

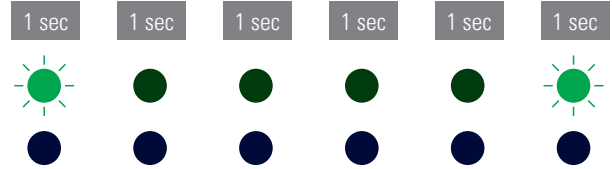

3 Bereid de laadkabel van de Wallbox en de laadaansluiting aan het voertuig voor.

• **Wallbox met laadkabel**

Til de laadkoppeling licht op en trek deze naar beneden uit de koppelingopname. Open de laadaansluiting aan het voertuig en steek de laadkoppeling hierin.

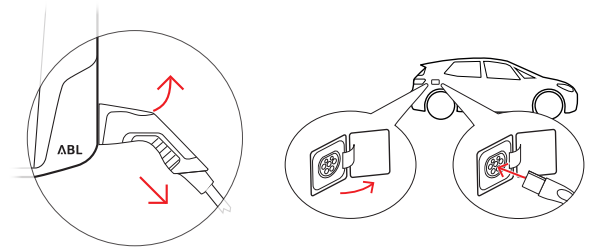

• **Wallbox met laadstopcontact**

Open de laadaansluiting aan het voertuig en steek de laadkoppeling hierin. Open daarna de klep van het laadstopcontact aan de Wallbox en steek de laadstekker hier in.

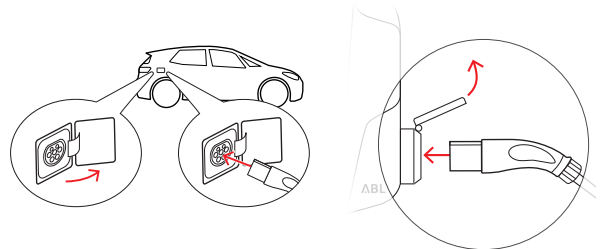

4 Controleer de LEDs aan de Wallbox:

- Als de wallbox op de start van het laadproces door het elektrisch voertuig wacht, brandt de groene LED terwijl de blauwe LED niet brandt.

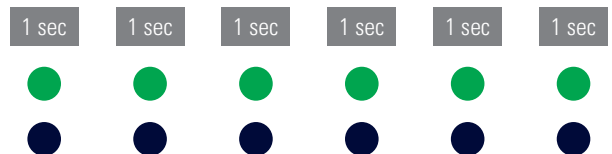

AANWIJZING

Starten van het laadproces

Het voertuig bepaalt wanneer het laadproces begint:

- Het voertuig moet de start van het laadproces aanvragen.

5 Controleer de LEDs aan de Wallbox:

- Als het laadproces actief is, brandt de blauwe LED continue, terwijl de groene LED niet brandt.

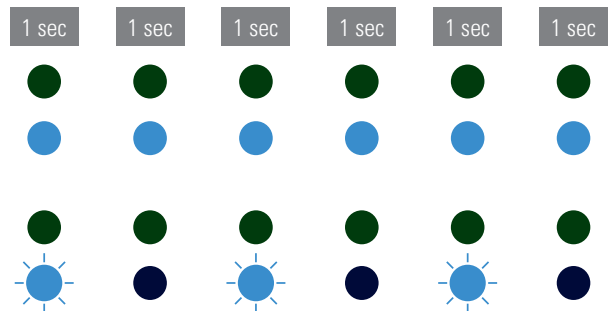

- Als het laadproces voltooid of onderbroken is, knippert de blauwe LED elke 2 seconden terwijl de groene LED niet brandt.

! AANWIJZING

Afsluiting van het laadproces

Het voertuig bepaalt wanneer het laadproces stopt.

- Het laadproces kan door het voertuig worden gepauzeerd.
- Het opladen wordt automatisch door het voertuig beëindigd als het laden voltooid is.

- 6 Trek de laadkoppeling uit de laadaansluiting van het elektrisch voertuig en sluit deze.

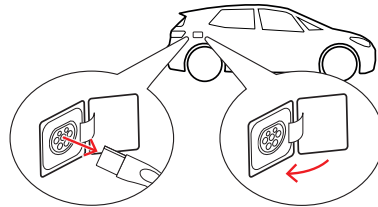

- 7 Berg de laadkabel op voor het volgende laadproces.

- **Wallbox met laadkabel**
Hang de laadkoppeling in de koppelingsopname.
- **Wallbox met laadstopcontact**
Trek de laadstekker uit de laadstekkerdoos en berg de laadkabel op: De laadklep wordt automatisch gesloten.

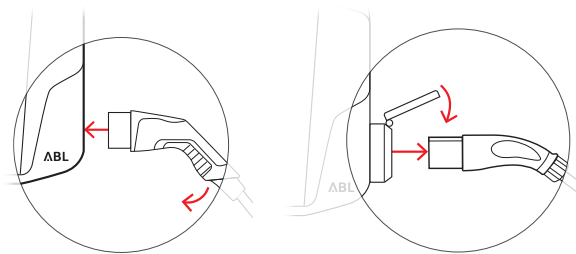

Het laadproces is nu voltooid.

! AANWIJZING

Opbergen van de laadkabel

- **Wallbox met laadstopcontact**

Bij een wallbox met laadstopcontact moet de laadkabel na elk laadproces uit het laadstopcontact worden verwijderd: Anders kan de communicatie tussen het Wallbox-systeem en het voertuig bij latere laadprocessen worden verstoord. Rol de laadkabel compact op en berg hem op in het voertuig of in de buurt van de wallbox.

- **Wallbox met laadkabel**

U kunt de laadkabel compact om de wallbox wikkelen om het risico van struikelen te verminderen.

Behandeling van problemen en onderhoud

Tijdens gebruik kunnen er soms storingen optreden die het laadproces belemmeren of beperken. De Wallbox eMH1 herkent storingen zelfstandig en geeft deze via een led-knipperpatroon weer. Deze herhalen zichzelf cyclisch.

Identificatie van fouttoestanden

De volgende fouten kunnen optreden:

Fout F1

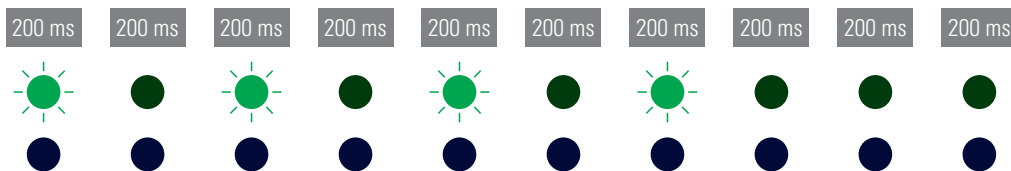

Beschrijving

Per cyclus knippert de groene led vier keer, terwijl de blauwe led niet brandt.

Oorzaak

De hoofdmagneetschakelaar van de wallbox opent niet.

Oplossing

- Schakel de stroomvoorziening van de wallbox uit en vervolgens weer in. De fout zou daardoor automatisch moeten worden gereset.
- Als de fout blijft optreden, neem dan contact op met een gekwalificeerde elektricien om de fout te laten verhelpen.

Fout F2

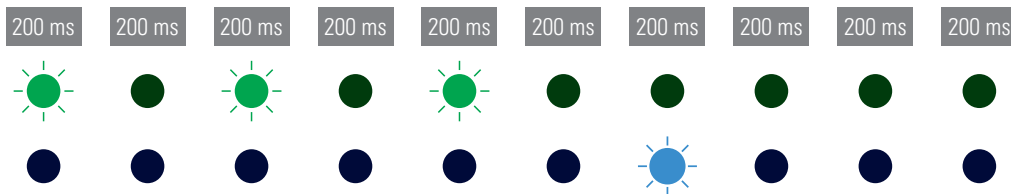

Beschrijving

Per cyclus knippert de groene led drie keer en vervolgens de blauwe led een keer.

Oorzaak

De firmware heeft een ongeldige toestand gedetecteerd tijdens de eerste of cyclische zelftest.

Oplossing

- Schakel de stroomvoorziening van de wallbox uit en vervolgens weer in. De fout zou daardoor automatisch moeten worden gereset.
- Als de fout blijft optreden, neem dan contact op met een gekwalificeerde elektricien om de fout te laten verhelpen.

Fout F3

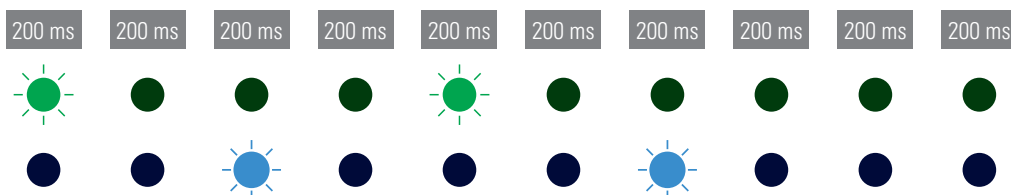

Beschrijving

Per cyclus knipperen de groene en de blauwe led afwisselend twee keer.

Oorzaak

De interne DC-foutstroommodule heeft een gelijkstroomfout gemeld.

Oplossing

- Als de fout voor de eerste keer optreedt wordt het laadproces gedurende 30 seconden gestopt en vervolgens automatisch opnieuw gestart. Als de fout onmiddellijk opnieuw optreedt, wordt het laadproces definitief afgebroken: Een nieuw laadproces is alleen mogelijk nadat het voertuig uit de wallbox is ontkoppeld.
- Het voertuig kan een elektrische storing in het laadsysteem hebben. Laat het voertuig niet laden en contacteer meteen een gekwalificeerde werkplaats. Neem ook de informatie in de voertuighandleiding in acht.

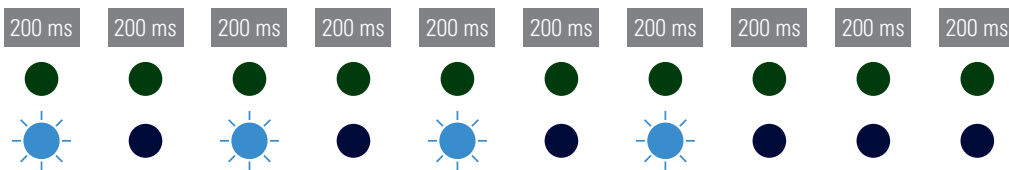
Fout F5 (alleen varianten met laadstopcontact)**Beschrijving**

Per cyclus knippert de blauwe LED vier keer, terwijl de groene LED niet brandt.

Oorzaak

De stekker van de laadkabel kan niet in het laadstopcontact van de wallbox worden vergrendeld.

Oplossing

- De wallbox start het laadproces automatisch na 60 seconden opnieuw. Als de fout blijft bestaan, controleert of de stekker goed in het laadstopcontact zit resp. trek hem af en steek hem opnieuw in.
- Als de fout blijft optreden, neem dan contact op met een gekwalificeerde elektricien om de fout te laten verhelpen.

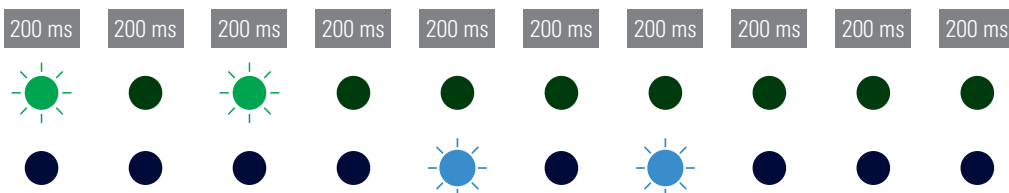
Fout F6 (alleen varianten met laadstopcontact)**Beschrijving**

Per cyclus knippert de groene LED twee keer, vervolgens knippert de blauwe LED twee keer.

Oorzaak

De stroomcodering van de laadkabel is foutief.

Oplossing

- De wallbox start het laadproces automatisch na 60 seconden opnieuw. Als de fout blijft bestaan, controleert of de stekker goed in het laadstopcontact zit resp. trek hem af en steek hem opnieuw in.
- Als de fout blijft optreden, neem dan contact op met een gekwalificeerde elektricien om de fout te laten verhelpen.

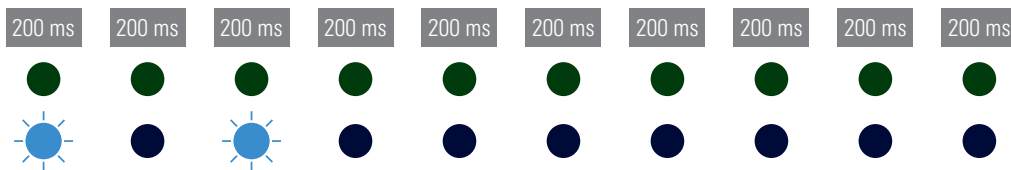
Fout F7**Beschrijving**

Per cyclus knippert de blauwe led twee keer, terwijl de groene led niet brandt.

Oorzaak

Het voertuig vraagt een laadproces met ventilatie aan: Het laden van voertuigen die ventilatie tijdens het laadproces nodig hebben is met de Wallbox eMH1 niet mogelijk.

Oplossing

- De wallbox start het laadproces automatisch na 60 seconden opnieuw. Als de fout blijft optreden, neem dan contact op met een gekwalificeerde elektricien om de fout te laten verhelpen.

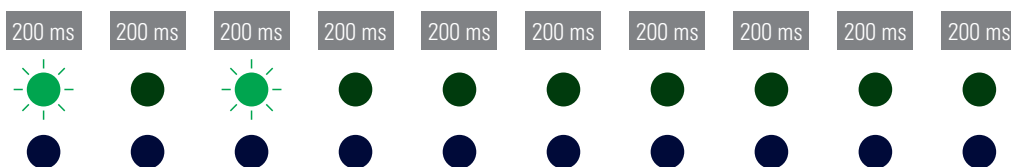
Fout F8**Beschrijving**

Per cyclus knippert de groene led twee keer, terwijl de blauwe led niet brandt.

Oorzaak

Er werd een kortsluiting tussen het pilootcontact CP en de PE-veiligheidsschakelaar gedetecteerd of de communicatie-interface van het voertuig is defect.

Oplossing

- De wallbox start het laadproces automatisch na 60 seconden opnieuw. Als er een fout nog steeds optreedt, neem contact op met de gekwalificeerde elektricien om de werking van de laadkabel en de wallbox te laten controleren.
- Als er na de controle geen fouten in de laadkabel worden gevonden, moet het voertuig worden gecontroleerd: Neem hiervoor contact op met een gekwalificeerde werkplaats.

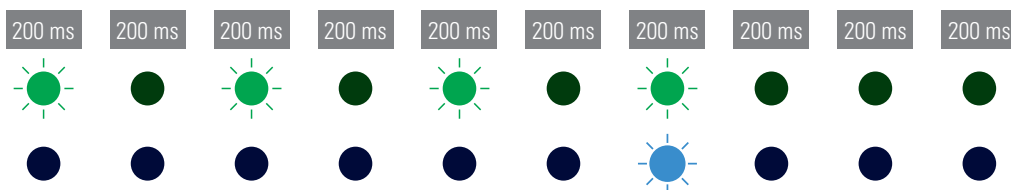
Fout F9**Beschrijving**

Per cyclus knippert de groene led vier keer, bij de vierde keer knippert ook de blauwe led.

Oorzaak

De stroombewakingsmodule heeft vastgesteld dat de laadstroom groter is dan de ingestelde maximale stroom.

Oplossing

- De wallbox start het laadproces automatisch na 60 seconden opnieuw. Als de fout blijft bestaan moet het voertuig worden gecontroleerd. Neem hiervoor contact op met een gekwalificeerde werkplaats.

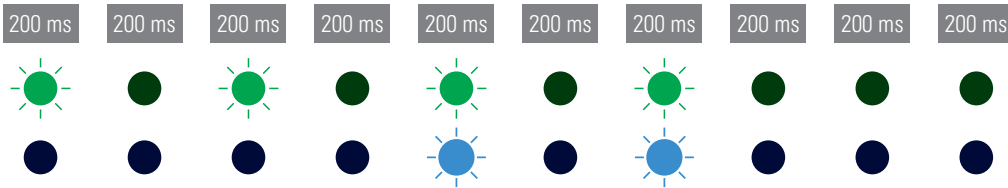
Fout F10**Beschrijving**

Per cyclus knippert de groene led vier keer, bij de derde en vierde keer knippert ook de blauwe led.

Oorzaak

De temperatuurbewaking heeft in de behuizing een temperatuur van meer dan 80° Celsius vastgesteld.

Oplossing

- De temperatuurbewaking onderbreekt het laadproces. Het laadproces wordt na 10 minuten opnieuw gestart. Als de temperatuur in de behuizing op dat moment nog steeds tussen 60° en 80°C is, wordt de fout F17 afgegeven (zie hieronder) en de laadstroom tot 6 A beperkt.
- Het laadproces wordt meteen opnieuw gestart wanneer de temperatuur in de behuizing onder de 60° Celsius is gedaald.
- Als de fout herhaaldelijk of voortdurend optreedt, moet voor betere koeling en/of beschaduwing van de wallbox op de installatieplek worden gezorgd.
- Als de fout blijft optreden, neem dan contact op met een gekwalificeerde elektricien om de fout te laten verhelpen.

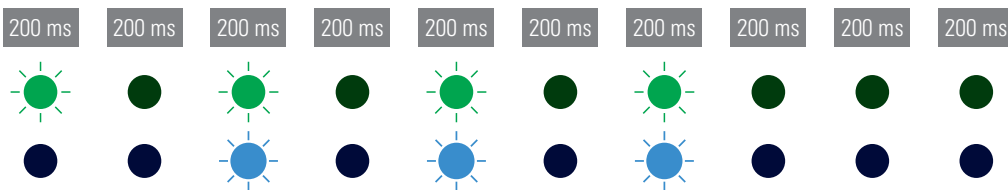
Fout F11**Beschrijving**

Per cyclus knippert de groene led vier keer, vanaf de tweede keer knippert ook de blauwe led.

Oorzaak

De hoofdveiligheidsschakelaar van de wallbox sluit niet.

Oplossing

- De wallbox start het laadproces automatisch na 60 seconden en herhaalt dit proces gedurende 10 minuten. Als de fout blijft bestaan en het laadproces niet automatisch wordt gestart, moet de wallbox worden uitgeschakeld en gecontroleerd: Neem hiervoor contact op met de technische klantenservice van ABL (zie "Contact" op pagina II).

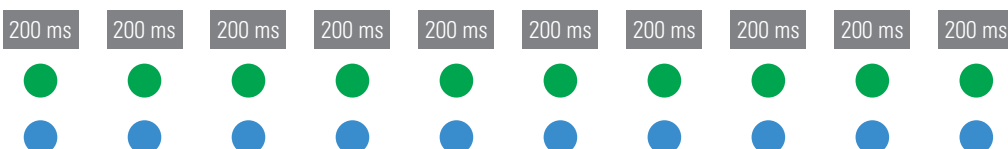
Fout F16 en F17**Beschrijving**

Tijdens de cyclus branden de groene en blauwe led continu.

Oorzaak

- De gegevensoverdracht naar de interne stroombewaking is verstoord: De maximale laadstroom wordt tijdens de storing tot 10 A beperkt.

- De temperatuurbewaking heeft in de behuizing een temperatuur van 60° bis 80° Celsius gemeten: De maximale laadstroom wordt tot 6 A beperkt.

Oplossing

- Het laden is nog steeds mogelijk, maar het laadvermogen wordt gereduceerd. Als de fout herhaaldelijk of voortdurend optreedt, moet voor betere koeling en/of beschaduwing van de wallbox op de installatieplek worden gezorgd. Neem contact op met een gekwalificeerde elektricien om de fout te laten controleren en verhelpen of de installatieplek van de wallbox te laten verplaatsen.



AANWIJZING

Gebruik van de wallbox op de montageplaat met sleutelschakelaar (1W0001)

Bij het gebruik van de Wallbox eMH1 op de optioneel verkrijgbare montageplaat 1W0001 geven de twee brandende LEDs aan dat het laadproces nog niet via de sleutelschakelaar is vrijgegeven (schakelaarpositie 0).

- Zet de sleutelschakelaar in de stand 1 om het laadproces te starten.
- Zet de sleutelschakelaar pas weer in de stand 0 nadat het laden is voltooid. Anders wordt het laadproces onmiddellijk onderbroken.



OPGELET!

Het probleem kan niet opgelost worden

- Wanneer de wallbox continu foutmeldingen geeft, schakel deze dan uit (zie “De Wallbox eMH1 stilleggen” op pagina 30) en neem contact op met een gekwalificeerde elektricien om het probleem te laten verhelpen.
- Als het probleem niet kan worden opgelost, neem dan contact op met de technische klantendienst van ABL (zie “Contact” op pagina II).

Algemene operationele storingen

Soms kunnen verdere storingen optreden.

Beschrijving

Het elektrische voertuig wordt niet herkend.

Oorzaak en aanbevolen oplossing

- De laadkabel is niet juist ingestoken.
 - Trek de laadkoppeling uit de laadaansluiting van het voertuig en steek deze weer in.
 - **Bij een wallbox met laadstopcontact:** Trek bovendien de laadstekker uit het laadstopcontact van de Wallbox en steek deze weer in.
 - Controleer de laadkabel op beschadiging en vervang deze indien nodig.

Beschrijving

De LEDs van de wallbox werken niet.

Oorzaak en aanbevolen oplossing

- De wallbox is niet met het elektriciteitsnet verbonden.
 - Controleer de (interne of in de huisinstallatie voorgeschakelde) aardlekschakelaar en schakel deze evt. weer in.
 - Controleer de in de huisinstallatie voorgeschakelde aardlekschakelaar en schakel deze evt. weer in.
 - Laat de toevoerleiding door een gekwalificeerde elektricien controleren en indien nodig repareren.
- De wallbox is defect.
 - Raadpleeg een gekwalificeerde elektricien om de fout te laten verhelpen.
 - Als de wallbox moet worden vervangen, neem dan contact op met de handelaar bij wie u uw wallbox hebt gekocht.

**OPGELET!****Uitschakelen van de wallbox bij zichtbare schade**

Mochten de laadkabel, laadstekker of laadkoppeling zichtbare beschadigingen vertonen, dan mag u in geen geval een verder laadproces uitvoeren. Schakel de wallbox uit (zie verder onder) en neem contact op met een gekwalificeerde elektricien.

Controle van de interne RCCB

Om een langdurig veilige werking van de wallbox te waarborgen, moet de werking van de aardlekschakelaar volgens de lokaal geldende voorschriften (bijv. Duitsland: halfjaarlijks) gecontroleerd worden: Een aardlekschakelaar heeft hiervoor een knop waarmee u de testfunctie activeert.

**AANWIJZING**

- De Wallbox eMH1 is naar keuze met of zonder geïntegreerde aardlekschakelaar verkrijgbaar.
- Als uw Wallbox eMH1 geen geïntegreerde aardlekschakelaar heeft, moet deze ter plaatse in de huisinstallatie voorgeschakeld zijn.

Ga als volgt te werk om de RCCB te controleren:

- 1 Open de afdekking van de wallbox met de sleutel en klap deze omhoog.

- Bij een wallbox zonder geïntegreerde aardlekschakelaar: De aardlekschakelaar moet in de huisaansluiting zijn voorgeschakeld: Open daarom de meterkast.

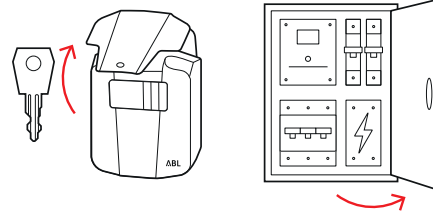

- 2 Zoek de aardlekschakelaar en druk op de knop met het reliëf T of het opschrift Test.

- De aardlekschakelaar moet nu geactiveerd worden en de tuimelaar van de aardlekschakelaar moet in de middelste stand gezet worden (de aansluiting op het elektriciteitsnet is onderbroken).

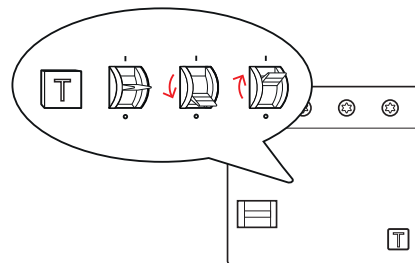

- 3 Zet de tuimelaar in de stand 0 en vervolgens weer in de stand I.

- 4 Sluit de afdekking van de Wallbox en/of de deur van de meterkast.

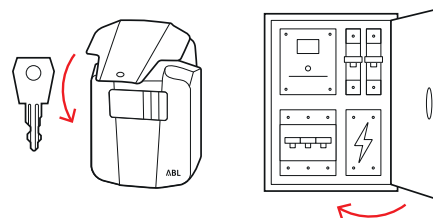
**OPGELET!****Gevaar door elektrische spanningen**

Als de aardlekschakelaar in de test niet geactiveerd wordt, mag u de wallbox in geen geval blijven gebruiken!

- Raadpleeg een gekwalificeerde elektricien om de fout te laten verhelpen.

De Wallbox eMH1 stilleggen

Bij ernstige storingen of schade aan het apparaat moet u de Wallbox eMH1 buiten bedrijf stellen.

Ga als volgt te werk:

Alleen bij Wallboxen eMH1 met geïntegreerde aardlekschakelaar:

- 1 Open de afdekking van de wallbox met de sleutel en klap deze omhoog.

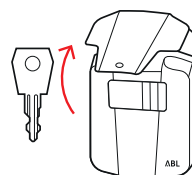

- 2 Zet de tuimelaar van de interne aardlekschakelaar in de stand 0.

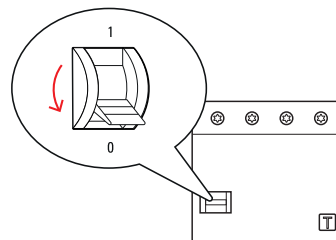

- 3 Sluit en vergrendel de afdekking van de Wallbox.

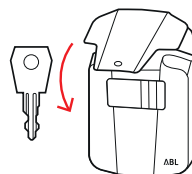

Bij alle Wallboxen eMH1:

- 4 Open de meterkast en schakel de toevoerleiding via de stroomonderbreker stroomloos.
 - Bij een wallbox zonder geïntegreerde aardlekschakelaar: Zet ook de tuimelaar van de aardlekschakelaar in de stand 0.
 - Sluit de meterkast weer.

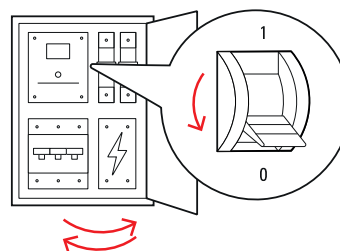

De Wallbox eMH1 is niet meer met het elektriciteitsnet verbonden en kan indien nodig door een gekwalificeerde elektricien gedemonteerd worden.



OPGELET!

Gevaar door elektrische spanningen

Meet in elk geval de spanning tussen de fasen en de nuldraad van de voedingskabel voordat u met de demontage van de wallbox begint.

Onderhoud

Met uitzondering van de controle van de geïntegreerde voorgeschakelde aardlekschakelaar is uw wallbox in principe onderhoudsvrij. Desondanks adviseren wij de wallbox regelmatig schoon te maken en de functionaliteit van de laadinterfaces te controleren:

- Gebruik uitsluitend een droge doek om de wallbox schoon te maken. Gebruik geen agressieve reinigingsmiddelen, wassen of oplosmiddelen (zoals wasbenzine of verfverdunder), omdat deze tot het vertroebelen van de displays op de wallbox kunnen leiden.
- De wallbox mag nooit met hogedrukreinigers of vergelijkbare apparaten schoongemaakt worden.
- Controleer de vast aangesloten laadkabel of het laadstopcontact van de wallbox in regelmatige afstanden op eventuele beschadigingen.

Bijlage

Technische gegevens

Serie 7,2 kW

Modelbenaming	1W7201	1W7208	1W7221
Nominale spanning	230 V		
Frequentie	50 Hz		
Stroomsterkte	32 A		
Maximaal laadvermogen	7,2 kW		
Laadverbinding	Laadkabel type 2 (ca. 6 m)		Laadstopcontact type 2
Fasesysteem	1-fasig		
Aardlekschakelaar	RCCB type A, 30 mA	RCCB type A is in gebouw vereist	RCCB type A, 30 mA
DC-foutstroomdetectie	DC-RCM, $I_{\Delta n.d.c.} \geq 6$ mA		
Overstroombeveiliging	–	–	Geïntegreerd in firmware, uitschakeling bij 105% na 1.000 sec., 110% na 100 sec., 120% na 10 sec.
Voorschriften	IEC 61851-1		
Besturing / parametrering	interne RS485-interface		
Aansluitklemmen	Tot 50 mm ²		
Omgevingstemperatuur	-25°C tot 40°C		
Opslagtemperatuur	-30°C tot 85°C		
Relatieve luchtvochtigheid	5 tot 95% (niet-condenserend)		
Beschermingsklasse	I		
Beschermingsgraad behuizing	IP54		
Overspanningscategorie	III		
Afmetingen (H × B × D)	273 × 222 × 116 mm (bhuizing zonder uitsteeksels)		
Gewicht per eenheid	ca. 4,5 kg		ca. 3 kg

Serie 11 kW

Modelbenaming	1W1121	1W1101	1W1108
Nominale spanning	230 / 400 V		
Frequentie	50 Hz		
Stroomsterkte	16 A		
Maximaal laadvermogen	11 kW		
Laadverbinding	Laadstopcontact type 2	Laadkabel type 2 (ca. 6 m)	
Fasesysteem	3-fasig		
Aardlekschakelaar	RCCB type A, 30 mA		RCCB type A is in gebouw vereist
DC-foutstroomdetectie	DC-RCM, $I_{\Delta n.d.c.} \geq 6$ mA		
Overstroombeveiliging	Geïntegreerd in firmware, uitschakeling bij 105% na 1.000 sec., 110% na 100 sec., 120% na 10 sec.	–	–
Voorschriften	IEC 61851-1		
Besturing / parametrering	interne RS485-interface		
Aansluitklemmen	Tot 50 mm ²		

Modelbenaming	1W1121	1W1101	1W1108
Omgevingstemperatuur	-25°C tot 40°C		
Opslagtemperatuur	-30°C tot 85°C		
Relatieve luchtvochtigheid	5 tot 95% (niet-condenserend)		
Beschermingsklasse	I		
Beschermingsgraad behuizing	IP54		
Overspanningscategorie	III		
Afmetingen (H × B × D)	273 × 222 × 116 mm (behuizing zonder uitsteeksels)		
Gewicht per eenheid	ca. 3 kg	ca. 4,5 kg	

Serie 22 kW

Modelbenaming	1W2221	1W2201	1W2208
Nominale spanning	230 / 400 V		
Frequentie	50 Hz		
Stroomsterkte	32 A		
Maximaal laadvermogen	22 kW		
Laadverbinding	Laadstopcontact type 2	Laadkabel type 2 (ca. 6 m)	
Fasesysteem	3-fasig		
Aardlekschakelaar	RCCB type A, 30 mA	RCCB type A is in gebouw vereist	
DC-foutstroomdetectie	DC-RCM, $I_{\Delta n \text{ d.c.}} \geq 6 \text{ mA}$		
Overstroombeveiliging	Geïntegreerd in firmware, uitschakeling bij 105% na 1.000 sec., 110% na 100 sec., 120% na 10 sec.		
Voorschriften	IEC 61851-1		
Besturing / parametring	interne RS485-interface		
Aansluitklemmen	Tot 50 mm ²		
Omgevingstemperatuur	-25°C tot 40°C		
Opslagtemperatuur	-30°C tot 85°C		
Relatieve luchtvochtigheid	5 tot 95% (niet-condenserend)		
Beschermingsklasse	I		
Beschermingsgraad behuizing	IP54		
Overspanningscategorie	III		
Afmetingen (H × B × D)	273 × 222 × 116 mm (behuizing zonder uitsteeksels)		
Gewicht per eenheid	ca. 3 kg	ca. 4,5 kg	

Normen en richtlijnen**Algemene normen**

2014/30/EU	EMV-Richtlijn
2011/65/EU	RoHS-Richtlijn
2012/19/EU	WEEE-Richtlijn
2014/35/EU	Normen voor veiligheidsapparatuur

Normen voor elektromagnetische compatibiliteit (EMC)

IEC 61851-21-2	Geleidende laadsystemen voor elektrische voertuigen - Deel 21-2: EMC-eisen aan externe laadsystemen voor elektrische voertuigen
----------------	---

Normen voor veiligheidsapparatuur

IEC 61851-1 Ed. 3	Elektrische uitrusting van elektrische wegvoertuigen - Geleidende laadsystemen voor elektrische voertuigen - Deel 1: Algemene voorwaarden
-------------------	---

IEC 60364-7-722 Ed. 1 Bouwen van laagspanningsinstallaties - Deel 7-722: Eisen voor bijzondere vaste inrichtingen, ruimtes en installaties – Stroomvoorziening van elektrische voertuigen

Handelsmerk

Alle in deze handleiding vermelde of eventueel door derden beschermde handelsmerken zijn onbeperkt onderworpen aan de bepalingen van het desbetreffend geldende merkenrecht en de eigendomsrechten van de desbetreffend geregistreerde eigenaars. Alle handelsmerken, handelsnamen of firmanamen zijn of kunnen handelsmerken of geregistreerde handelsmerken van hun desbetreffende eigenaars zijn. Alle rechten die hierin niet uitdrukkelijk worden verleend, zijn voorbehouden.

Uit het ontbreken van een expliciete vermelding van de handelsmerken die in deze handleiding kan niet worden geconcludeerd dat een naam vrij is van rechten van derden.

Afmetingen

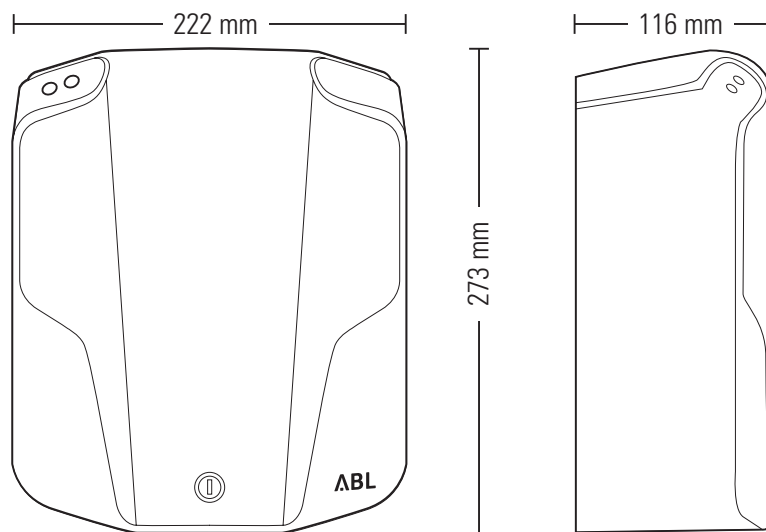

! AANWIJZING

Afmetingen van de behuizing zonder uitsteeksels

De hierboven getoonde informatie heeft betrekking op de basisbehuizing van de Wallbox eMH1: Er wordt geen rekening gehouden met de laadaansluitingen (laadstopcontact of laadstekker in de zijdelingse contactdoos).

Definities

Afkorting	Toelichting
DC	Direct Current
eMH	Electric Mobility Home
EVCC	Electric Vehicle Charge Controller
LED	Light Emitting Diode
RCCB	Residual Current operated Circuit-Breaker, aardlekschakelaar
RCM	Residual Current Monitor
RFID	Radio Frequency Identification
T-toets	Testtoets

Copyright en disclaimer

Copyright © 2021

Versie 0301803_NL_e, stand: 17-7-2021

Alle rechten voorbehouden.

- Alle informatie in deze handleiding kan zonder kennisgeving worden veranderd en vertegenwoordigt geen enkele verplichting van de zijde van de fabrikant.
- Alle afbeeldingen in deze handleiding kunnen afwijken van het geleverde product en vertegenwoordigen geen enkele verplichting van de zijde van de fabrikant.
- De fabrikant neemt geen verantwoordelijkheid voor verlies en/of schade die als gevolg van gegevens of eventuele foutieve informatie in deze handleiding kunnen optreden.

CE-markering en verklaring van conformiteit



De Wallbox eMH1 is voorzien van het CE-symbool.

De bijbehorende conformiteitsverklaring is bij **ABL SURSUM Bayerische Elektrozubehör GmbH & Co. KG** op aanvraag verkrijgbaar, onder www.ablmobility.de/en in de Service > All downloads > Compliance declarations te downloaden. Een kopie wordt hier weergegeven.

ZERTIFIKAT / CERTIFICATE		ABL
EU - KONFORMITÄTSERKLÄRUNG EC - DECLARATION OF CONFORMITY		
Name des Herstellers Name of manufacturer	ABL SURSUM Bayerische Elektrozubehör GmbH & Co. KG Albert-Büttner-Straße 11 91207 Lauf an der Pegnitz, Germany	
erklärt, dass das Produkt declares that the product	Ladestationen für Elektrofahrzeuge. Charging station for electric vehicles	
Type-Nr. Ref. No.	Wallbox eMH1	
die Forderungen folgender europäischer Richtlinien erfüllt: is in conformity with the following European Directives:	<input checked="" type="checkbox"/> Niederspannungsrichtlinie/Low Voltage Directive 2014/35/EU <input checked="" type="checkbox"/> EMV Richtlinie / EMC Directive 2014/30/EU <input checked="" type="checkbox"/> RoHS Richtlinie 2011/65/EU <input type="checkbox"/>	
Angewendete (harmonisierte) Normen: Applied (harmonized) standards:	IEC 61851-1:2010-11 Ed. 2.0 IEC 61851-22:2001-05 EN 61000-6-2:2006-03 EN 61000-6-3:2011-09 VDE-AR-N 4100:2019-04	
Diese CE-KONFORMITÄTSERKLÄRUNG gilt für alle im Anhang gelisteten Produkte. This CE-DECLARATION OF CONFORMITY is valid for all products in the annex.		
Jahr der Anbringung der CE-Kennzeichnung: Year of declaration:	2016	

ABL SURSUM GmbH & Co.KG Lauf / Pegnitz Lauf / Pegnitz		
6.04.2020		
Datum / Date Date	Unterschrift Signature	i.A. Helmut Mann Abteilungsleiter Entwicklungslabor und Zertifizierung
Diese Erklärung bescheinigt die Übereinstimmung mit den genannten Richtlinien und beinhaltet jedoch keine Zusicherung von Eigenschaften. This declaration certifies the conformity to the specified directives but contains no assurance of properties.		
<small> ABL SURSUM Bayerische Elektrozubehör GmbH & Co. KG Geschäftsführer: Dr. Stefan Schlötus, Sabine Spiller-Schlötus Registergericht Nürnberg HRA 6778 Komplementär: ABL SURSUM Bayerische Elektrozubehör Verwaltungs-GmbH Registergericht Nürnberg HRB 4335 Albert-Büttner-Str. 11 91207 Lauf/Pegnitz info@abi.de T +49 9123 188 0 F +49 9123 188 188 www.abi.de USt-IdNr. DE 152 809 180 ILN 40 11721 00000 9 WEEE-Reg Nr. DE54480074 </small>		

Boorsjabloon

De Wallbox eMH1 wordt geleverd met een boorsjabloon (zie onderstaande illustratie) die bedoeld is om de montagepunten af te tekenen. Als het boorsjabloon verloren is gegaan, kunt u de boormaten overnemen van de onderstaande afbeelding.

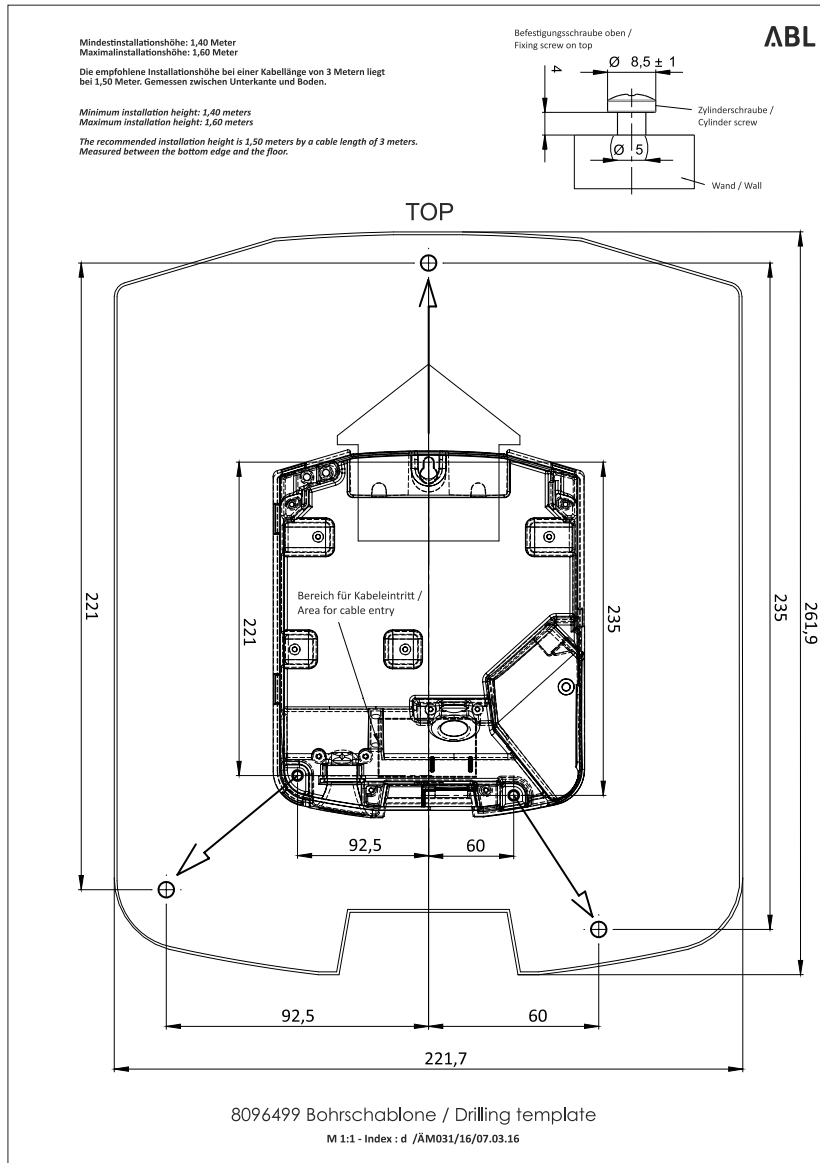

Aanwijzing afvalbeheer



Het pictogram van de doorgestreepte vuilcontainer betekent dat elektrische en elektronische apparaten inclusief accessoires gescheiden van het gewone huisvuil dienen te worden afgevoerd.

De materialen zijn herbruikbaar conform hun kenteken. Met hergebruik, recycling of andere vormen van hergebruik van oude apparatuur levert u een belangrijke bijdrage aan het beschermen van ons milieu.



ABL SURSUM

Bayerische Elektrozubehör GmbH & Co. KG

Albert-Büttner-Straße 11

91207 Lauf / Pegnitz

Deutschland



+49 (0) 9123 188-0



+49 (0) 9123 188-188



info@abl.de



www.ablmobility.de