



MASTER LEDspot ExpertColor AR111



MAS LEDspotLV D 20-100W 940 AR111 24D

De MASTER LEDspot LV ExpertColor creëert een warme en gezellige sfeer in horecagelegenheden, woningen en restaurants dankzij de toepassing van superieure verlichting met een aangepast spectrum, een hoge CRI en een sterke dimfunctie. Het resultaat is een prachtige verlichtingsbeleving met een innovatief, tijdloos lensontwerp dat in vrijwel elk interieur past met zijn rustige en nette uitstraling. Daarnaast kan je gebruikmaken van de volledige ExpertColor-familie, waaronder de LEDspot MV- en de LEDspot PAR-lampen.

Product gegevens

Algemene informatie	
Lampvoet	G53 [G53]
Conform EU RoHS-richtlijn	Ja
Nominale levensduur (nom.)	25000 h
Technisch type	20-100W
Meetreferentie van lichtstroom	Narrow Cone
Eisen aan armatuurontwerp	
Kleurcode	940 [CCT of 4000K]
Bundelhoek (nom.)	24°
Lichtstroom (nom.)	1270 lm
Lichtsterkte (nom.)	5000 cd
Kleuraanduiding	Koel Wit (CW)
Gecorreleerde kleurtemperatuur (nom.)	4000 K
Lichtrendement (gespec.) (nom.)	63,00 lm/W
Kleurconsistentie	<4
Kleurweergave-index (nom.)	91
LLMF bij einde nominale levensduur (nom.)	70 %

Lichtstroom in conus van 90° (nom.)	1270 lm
Bedrijfs- en elektrische gegevens	
Ingangsfrequentie	50 tot 60 Hz
Power (Rated) (Nom)	20 W
Lampstroom (nom.)	2000 mA
Overeenkomstig vermogen	100 W
Opstarttijd (nom.)	0,5 s
Opwarmtijd tot 60% lichtopbrengst (nom.)	0,5 s
Arbeidsfactor (nom.)	0,7
Spanning (nom.)	ac electronic 12 V
Temperatuur	
T-behuizing maximaal (nom.)	97 °C
Regelsystemen en dimmers	
Dimbaar	Alleen met specifieke dimmers

MASTER LEDspot ExpertColor AR111

Mechanische eigenschappen en behuizing

Lampafwerking	Helder
Lampvorm	AR111

Goedkeuring en toepassing

Energie-efficiëntieklasse	G
Geschikt voor accentverlichting	Yes
Energieverbruik kWh/1.000 uur	20 kWh
EPREL-registratienummer	648256

Productgegevens

Volledige productcode	871869970519000
-----------------------	-----------------

Productnaam voor bestelling	MAS LEDspotLV D 20-100W 940 AR111 24D
EAN/UPC - Product	8718699705190
Bestelcode	70519000
Lokale code	70519000
Numerator - Aantal per pak	1
Numerator - Dozen per buitendoos	6
SAP-materiaal	929002050702
Net Weight (Piece)	0,160 kg

Maatschets

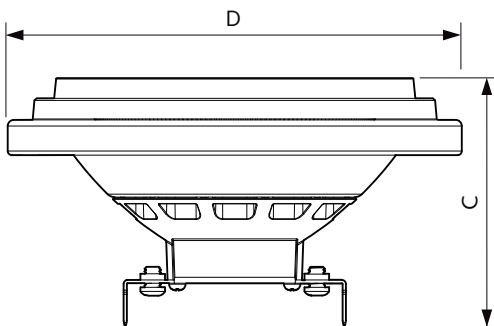

MAS LEDspotLV D 20-100W 940 AR111 24D

Product	D	C
MAS LEDspotLV D 20-100W 940 AR111 24D	111 mm	62 mm

Fotometrische gegevens

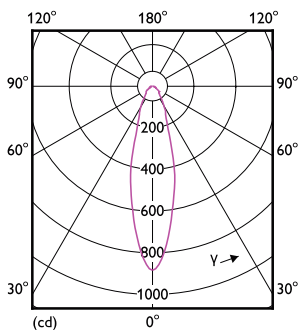

LEDspots MAS SLR 20W AR111 G53 940 24D-LDD LDD

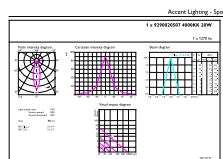

LEDspots MAS SLR 20W AR111 G53 940 24D-ADL ADL

MASTER LEDspot ExpertColor AR111

Fotometrische gegevens

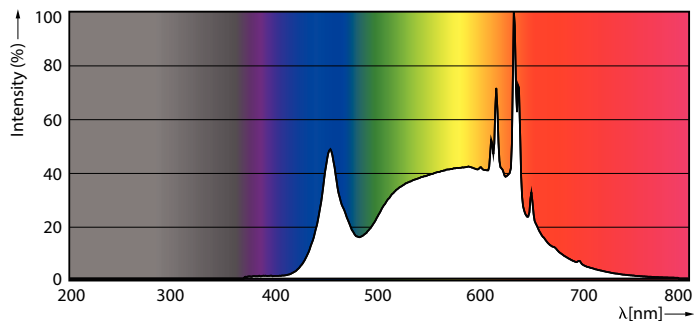
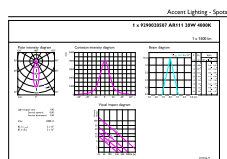

LEDspots 100W G53 AR111 940 24D

LEDspots MAS SLR 20W AR111 G53 940 24D-POC POC

Levensduur

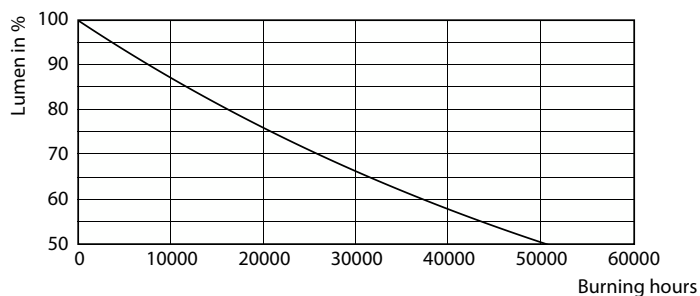
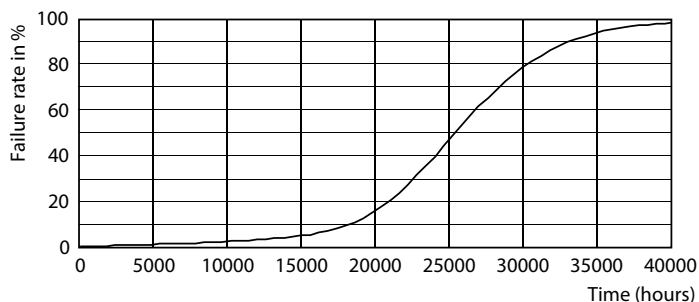

Life Expectancy Diagram

Lumen Maintenance Diagram

